

MONTAGEANVISNING

MAXIMAL UTÅTGÅENDE DÖRR

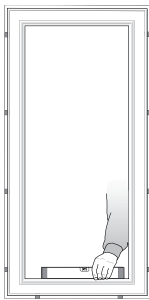

- 1** Börja med att lyfta av dörrbladet från karmen. Ställ sedan in karmen i dörrhålet och väg in karmbottenstycket så den är vågrät. Kila upp karmen på höjden så att det finns plats för isolering och ett bra lut på fönsterblecket.

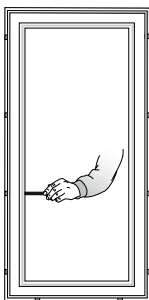

- 2** Justera sedan in karmen i lod med de förmonterade karmhylsorna med hjälp av en 10 mm insexnyckel.

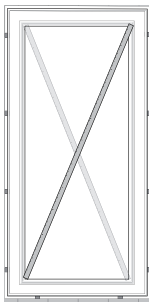

- 3** Kontrollera och justera karmens diagonalmått så att båda måtten överensstämmer.

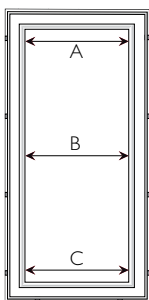

- 4** Kontrollera så att måtten A, B och C är lika efter hela karmen. Vid montering av pardörrar måste tröskeln skruvas i mitten mot golvet så att den ej bågnar uppåt och tar i dörrbladen vid stängning.

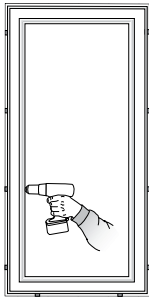

- 5** Fäst dörrkarmen med skruv som är anpassad till underlaget genom karmhylsorna. **OBS**, om gerringen på karmen glipar har man dragit åt karmhylsorna för hårt, skruva karmhylsan motsols tills gerringen blir tät. Dreva mellan karm och vägg.

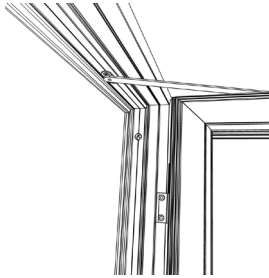

- 6** Häng på dörrbladet på gångjärnen. Skruva fast fästet för dörrbromsen i de förborrade hålen.

- 7** Vid behov av justering, ta bort täcklocket på gångjärnen genom att dra det uppåt. För justering i höjdlid, justera med en 6 mm insexnyckel i underkant på gångjärnen. För att undvika brytningar i gångjärnen, måste alltid mitten gångjärnet medjusteras. Justera med en 5 mm nyckel. När justeringen är klar sätt tillbaka täcklocken på gångjärnen.

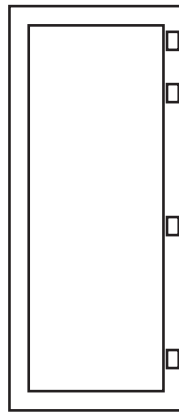
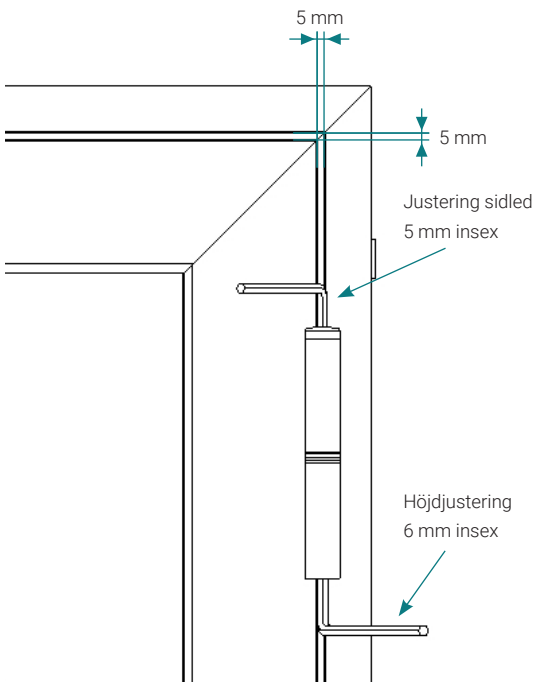

Avståndet mellan karm och båge (5 mm) kan variera mellan 3-7 mm beroende på gångjärnsjustering.