

MONTAGEANVISNING

MAXIMAL STANDARDKARM

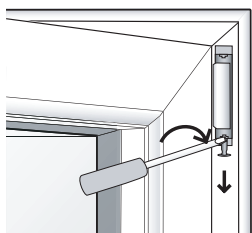

- 1 Börja med att ta ur bågen ur karmen genom att dra ur sprinten i det övre gångjärnet. Tryck med en skruvmejsel in det undre fjädringslåset och vrid till. För sprinten nedåt så är bågen fri.

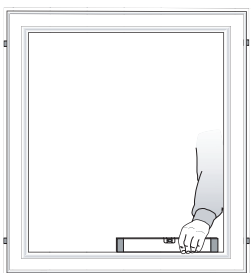

- 2 Ställ in karmen i fönsterhålet och väg in karmbottenstycket så den är vågrät. Kila upp karmen på höjden så att det finns plats för isolering och ett bra lut på fönsterblecket.

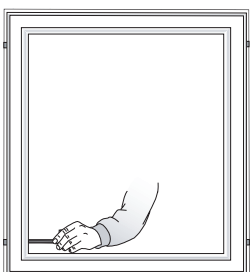

- 3 Justera sedan in karmen i lod med de förmonterade karmhylsorna med hjälp av en 10 mm insexnyckel.

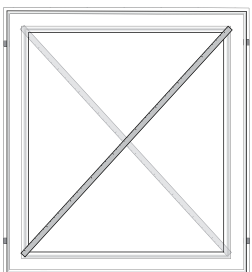

- 4 Kontrollera och justera karmens diagonalmått så att båda måtten överensstämmer.

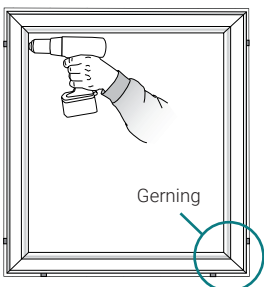

- 5 Fäst fönstret med skruv som är anpassad till underlaget genom karmhylsorna. **OBS**, om gerningen på karmen glipar har man dragit åt karmhylsorna för hårt, skruva karmhylsan motsols tills gerningen blir tät. Dreva mellan karm och vägg.

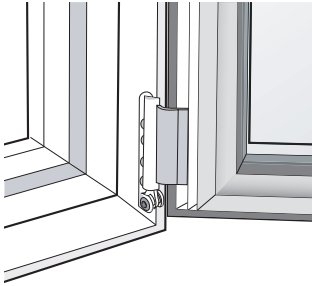

- 6** Passa in fönsterbågen på den nedre gångjärnssprintern. Styr sedan in bågen mot det övre gångjärnet. Skjut upp sprinten helt tills det hörs ett litet klick.

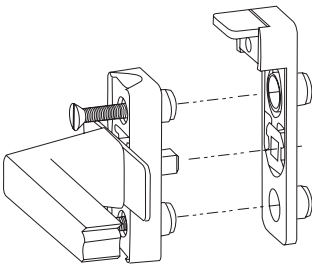

- 7** Montera handtaget med eventuellt medföljande barnspärr. Montera på dekorkåporna på gångjärnen.

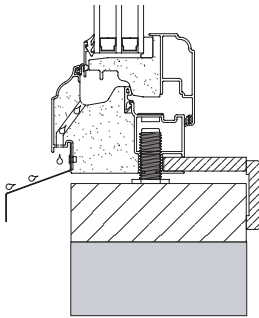

- 8** Montera fönsterblecket i avsett spår så att dräneringsvattnet leds ut på droppbläcket.

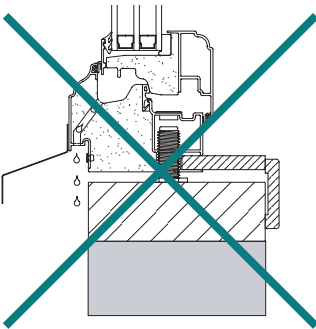

- 8** **OBS!**
Fönsterblecket får ej monteras på detta sätt, det leder till läckage in i väggen.