

MONTAGEANVISNING

MAXIMAL COMPACT DÖRR

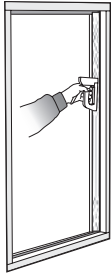

- 1** Börja med att lyfta av dörrbladet från karmen. Häfta sedan isolering i befintlig karm runt om hela. Använd eventuellt svällist. Det är viktigt att det blir tätt över allt. Innan den nya karmen skjuts på plats, applicera en mjukfog på ytan som ligger an på den befintliga karmens utsida.

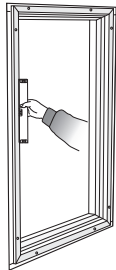

- 2** Sätt i den nya karmen i den befintliga karmen. Väg in bottenstycket så att det är vågrät. Kontrollera sedan att karmsidorna är raka med ett vattenpass. Kontrollera karmens diagonalmått så att båda måtten överensstämmer.

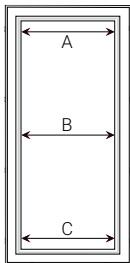

- 3** Kontrollera så att måtten A, B och C är lika efter hela karmen.

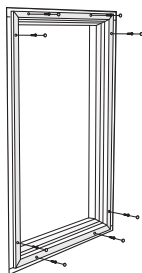

- 4** Skruva fast karmen i förborrade hål, och sätt dit täcklock. Dreva även från insidan mellan den nya och befintliga karmen, innan täcklisterna monteras. Montera säkerhetsskruvarna i förborrade hål i karmfalsen.

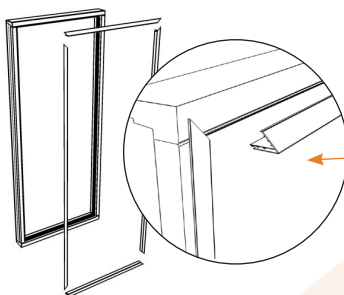

- 5** Montera dit täcklisterna. De skjuts på insidan av karmen och skruvas fast.

Täcklist sedd inifrån
(Finns i flera utföranden)

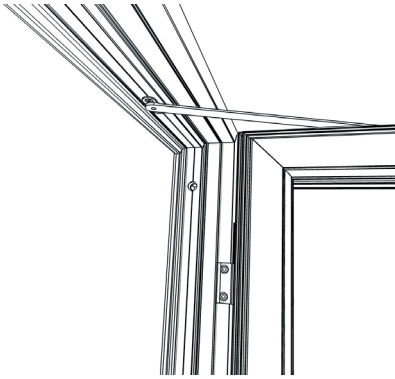

6

Häng på dörrbladet på gångjärnen. Skruva fast fästet för dörrbromsen i de förborrade hålen.

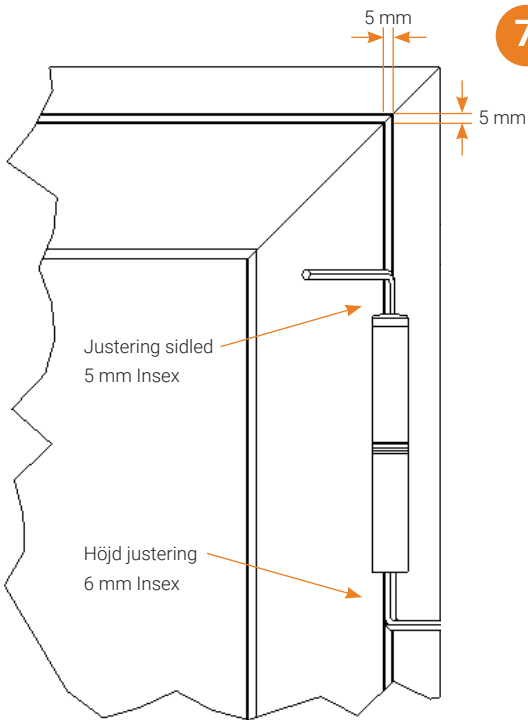

7

Vid behov av justering, ta bort täcklocket på gångjärnen genom att dra det uppåt.

För justering i höjdlid, justera med en 6 mm insexnyckel i underkant på gångjärnen.

För att undvika brytningar i gångjärnen, måste alltid mitten gångjärnet medjusteras.

Justera med en 5 mm nyckel. När justeringen är klar sätt tillbaka täcklocken på gångjärnen.

Avståndet mellan karm och båge (5 mm) kan variera mellan 3-7 mm beroende på gångjärnsjustering.

OBS!

Vid sidjustering måste alltid gångjärnen avlastas från dörrbladets vikt.

